

Návod k obsluze
Automatický mlýnek na kávu

Návod na obsluhu
Automatický mlynček na kávu

Használati útmutató
Automatikus kávédaráló



**AUTOMATICKÝ
MLÝNEK
NA KÁVU**

OBSAH

- 4 Gratulujeme
- 5 Vaše bezpečnost na prvním místě
- 11 Seznamte se se svým automatickým mlýnkem na kávu CG 8030
- 13 Ovládání vašeho automatického mlýnku na kávu CG 8030
- 21 Péče a čištění
- 23 Tipy a triky
- 24 Odstraňování problémů

Catler



GRIND AMOUNT



PROGRAM

SHOTS | CUPS



START | PAUSE



CANCEL

Gratulujeme

vám k zakoupení vašeho nového automatického mlýnku na kávu CG 8030.

FRENCH PRESS
PLUNGER

MAX
CUPS

VAŠE BEZPEČNOST NA PRVNÍM MÍSTĚ

Uvědomujeme si, jak důležitá je bezpečnost, a proto již od počátečního konceptu až po samotnou výrobu myslíme především na vaši bezpečnost. Přesto vás ale prosíme, abyste při používání elektrických zařízení byli opatrní a dodržovali následující pokyny:

DŮLEŽITÉ BEZPEČNOSTNÍ POKYNY K POUŽITÍ AUTOMATICKÉHO MLÝNKU NA KÁVU CG 8030

- Před uvedením spotřebiče do provozu si pečlivě přečtete veškeré pokyny uvedené v tomto návodu a uchovejte je pro případné budoucí použití.
- Před prvním uvedením tohoto spotřebiče do provozu z něj odstraňte veškerý balicí materiál a reklamní štítky.
- Z důvodů vyloučení rizika zadušení malých dětí odstraňte ochranný obal zástrčky síťového kabelu tohoto spotřebiče a bezpečně jej zlikvidujte.
- Tento spotřebič byl navržen POUZE pro účely mletí pražených kávových zrn. V žádném případě nepoužívejte spotřebič k jiným účelům, než ke kterým je určen.
- Tento spotřebič NEBYL navržen k mletí předmleté kávy. Za žádných okolností nepoužívejte spotřebič k mletí lepkavých potravin nebo extrémně tvrdých potravin, k přípravě těsta, k mletí ovoce, semen nebo bylinek například na výrobku kari pasty nebo oříškového másla.
- Nevkládejte do zásobníku na kávová zrna kovové nebo podobné předměty, které by mohly poškodit nebo negativním způsobem ovlivnit činnost spotřebiče.
- Spotřebič během provozu nepokládejte na okraj pracovní plochy nebo stolu. Spotřebič vždy používejte na rovném a suchém povrchu.
- Tento spotřebič nepokládejte do blízkosti nebo na horké plynové hořáky, elektrické tepelné spotřebiče nebo na horké trouby.

- Spotřebič nepoužívejte na odkapávací desce dřezu.
- Před zapojením do síťové zásuvky se ujistěte, že napětí uvedené na typovém štítku přístroje odpovídá napětí ve vaší zásuvce.
- Před zapojením do síťové zásuvky a zapnutím se ujistěte, že je spotřebič správně složen. Dodržujte instrukce v návodu k použití.
- Umístěte spotřebič na čistý, suchý a rovný povrch.
- Tento spotřebič není určen k ovládání externím časovačem nebo samostatným systémem dálkového ovládání.
- Nasadte víčko zásobníku na kávová zrna řádně na zásobník před zapnutím přístroje.
- Spotřebič nezapínejte, dokud není zásobník na kávová zrna a víčko správně zajištěno na svém místě.
- Nepoužívejte spotřebič bez řádně nasazeného zásobníku na kávová zrna. Během provozu dbejte vlastní opatrnost a nevkládejte prsty, ruce, vlasy, oblečení nebo kuchyňské náčiní do blízkosti zásobníku na kávová zrna.
- Spotřebič nepřemisťujte, je-li zapnutý. Nemanipulujte se spotřebičem, pokud je umístěn na své základně a je zapnutý.
- Před přemístěním, odstavením, čištěním nebo uskladněním spotřebiče vždy dbejte na to, aby byl spotřebič stisknutím tlačítka START|PAUSE|CANCEL vypnut. Spotřebič je vypnutý, pokud podsvícení tlačítek na ovládacím panelu nesvítí. Nyní můžete odpojit síťový kabel od zásuvky.
- Pokud nebudete používat spotřebič delší dobu nebo ho necháváte bez dozoru, odpojte síťový kabel od zásuvky.
- Neodpojujte spotřebič od síťové zásuvky tahem za síťový kabel - nebezpečí poškození síťového kabelu/síťové zásuvky. Kabel od zásuvky odpojujte tahem za vidlici síťového kabelu.
- Nepoužívejte spotřebič déle než 2 minuty, jelikož by se spotřebič mohl přehřát. Pokud se tak stane, vypněte spotřebič a odpojte od síťové zásuvky. Nechte 20 minut vychladnout a poté zkuste znovu zapnout.

**Z DŮVODŮ ZAMEZENÍ ÚRAZU
ELEKTRICKÝM PROUDEM
NEPONOŘUJTE ZÁKLADNU
MLÝNKU, SÍŤOVÝ KABEL
ANI ZÁSTRČKU DO VODY
NEBO JINÉ TEKUTINY ANI
NEVYSTAVUJTE TYTO ČÁSTI
VLHKOSTI.**

- Během provozu neodnímejte zásobník na kávová zrna ze základny mlýnku.
- Tento spotřebič není určen pro použití malými dětmi nebo nesvéprávními osobami, pokud nad nimi není veden odborný dohled osobou odpovědnou za jejich bezpečnost, aby se tato osoba ujistila, že používají spotřebič správně.
- Používejte pouze příslušenství dodávané a doporučené výrobcem. V opačném případě může dojít ke vzniku požáru, elektrickému zkratu nebo zranění.
- Spotřebič udržujte v čistotě. Více informací naleznete v kapitole Péče a čistění.

**NEMYJTE ZÁKLADNU MLÝNKU
POD TEKOUČÍ VODOU!**

DŮLEŽITÉ BEZPEČNOSTNÍ POKYNY PRO POUŽÍVÁNÍ VŠECH ELEKTRICKÝCH ZAŘÍZENÍ

- Příklad je určen jen pro domácí použití.
- Před použitím zcela odviňte napájecí kabel.
- Přívodní kabel nenechávejte viset přes okraj stolu nebo pracovní desky, dotýkat se horkých ploch nebo se zamotat.
- Tento spotřebič není určen pro osoby (včetně dětí) se sníženou fyzickou, smyslovou nebo mentální schopností nebo osoby s omezenými zkušenostmi a znalostmi, pokud nad nimi není veden odborný dohled nebo podány instrukce zahrnující použití tohoto spotřebiče osobou odpovědnou za jejich bezpečnost.
- Děti by měly být pod dozorem, aby se zajistilo, že si se spotřebičem nebudou hrát.
- Doporučujeme provádět pravidelnou kontrolu spotřebiče. Spotřebič nepoužívejte, je-li jakkoli poškozen nebo je-li vadný napájecí kabel nebo zástrčka. Veškeré opravy je nutné svěřit nejbližšímu autorizovanému servisnímu středisku.
- Jakoukoli jinou údržbu kromě běžného čištění je nutné svěřit autorizovanému servisnímu středisku.
- Nepoužívejte tento spotřebič k jiným účelům, než pro které byl navržen. Neprovazujte jej ve vozidlech, na lodích ani venku.
- Z důvodů zajištění zvýšené bezpečnosti při používání elektrických spotřebičů je doporučeno nainstalovat do příslušného elektrického obvodu proudový chránič, jehož provozní svodový proud nepřesahuje 30 mA. Instalace proudového chrániče je doporučena za účelem snížení rizika opaření nebo jiného úrazu horkou vodou, která by mohla vystříknout v případě prasknutí topného článku. Pokud je vaše domácnost tímto chráničem již vybavena, považujte toto upozornění za bezpředmětné. Potřebné informace si vyžádejte u svého elektrikáře.
- Z bezpečnostních důvodů doporučujeme zapojit Catler mlýnek přímo do vlastního elektrického obvodu, odděleného od ostatních spotřebičů. Nedoporučujeme používat rozdvojku ani prodlužovací kabel.

VAROVÁNÍ:
SPOTŘEBIČ NEPROVOZUJTE NA NAKLONĚNÉM
POVRCHU A NEPŘEMISŤUJTE HO, JE-LI ZAPNUTÝ.



VAROVÁNÍ:
VŽDY SE UJISTĚTE, ŽE JE ZÁSOBNÍK NA KÁVOVÁ ZRNA
PEVNĚ A ŘÁDNĚ ZAJIŠTĚN.



VAROVÁNÍ:
ZAPOJENÁ SÍŤOVÁ ZÁSTRČKA MUSÍ ZŮSTAT SNADNO
DOSTUPNÁ PRO SNADNÉ ODPOJENÍ.



Seznamte se

SEZNAMTE SE SE SVÝM AUTOMATICKÝM MLÝNKEM NA KÁVU CG 8030

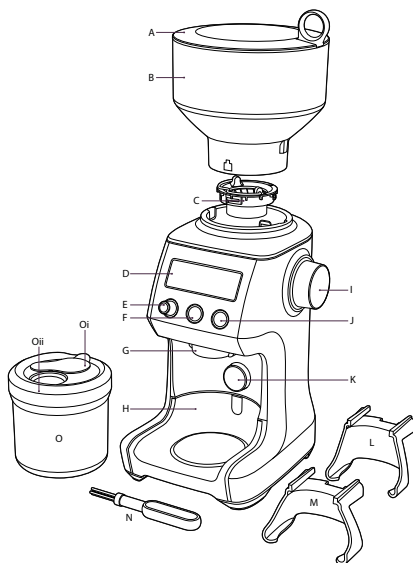

- A. Víko zásobníku na kávová zrna**
Vzduchotěsné řešení prodlužuje čerstvost kávových zrn.
- B. Zásobník na kávová zrna**
450g zásobník na kávová zrna s uzamykacím systémem pro snadné vyjmutí a přenos.
Kónický mlýnek z kalené nerezové oceli
Maximalizuje velikost kousků pro získání plné chuti.
- Vyjimatelný a nastavitelný horní mlecí kámen
- D. Podsvícený LCD displej**
Zobrazuje nastavení hrubosti, množství mleté kávy, počet dávek nebo šálek a vlastní dobu mletí.
- E. Ovladač GRIND AMOUNT|PROGRAM**
Zvyšuje nebo snižuje programované množství mleté kávy.
- F. Tlačítko SHOTS|CUPS**
Určuje počet dávek nebo šálek.
- G. Výdejní místo mleté kávy**
- H. Odkapávací miska**
Zachytává přebytečnou kávu. Vyjimatelná pro snadné čištění.
- I. Otočný ovladač pro nastavení hrubosti mleté kávy**
60 nastavení hrubosti mleté kávy od espressa po french press.

- J. Tlačítko START|PAUSE|CANCEL**
Slouží ke spuštění, přerušení a zrušení mletí.
- K. Spínač držáku filtru**
Lehkým zatlačením na páku v přístroji aktivujete nebo zrušíte mletí.

Příslušenství

- L. Nástavec na 50-54mm páku**
M. Nástavec na 58mm páku
N. Čisticí kartáček na kónický mlýnek
O. Dóza na mletou kávu
Slouží ke skladování mleté kávy.
Oi – Posuvná záklapka
Oii - Víčko dózy na mletou kávu

Nezobrazeno

- Mlecí komora**
Minimalizuje tření kávových zrn před dávkováním.
Automatická bezpečnostní tepelná pojistka
Chrání motor před přehřátím.
Režim úspory energie
Přístroj se přepne do pohotovostního režimu po 5 minutách nečinnosti.
Prostor na skladování přívodního kabelu

Obsluha

OVLÁDÁNÍ VAŠEHO AUTOMATICKÉHO MLÝNKU NA KÁVU CG 8030

ÚVOD

Váš automaticky mlýnek na kávu Catler CG 8030 je vybaven mlýnkem z kalené nerezové oceli, a je tak schopen mlít celá kávová zrna vhodná pro různé metody přípravy kávy, od nejjemnějšího nastavení pro přípravu espresa až po nejhrubší nastavení pro french press. Můžete nastavit množství dávek nebo šálků pomocí jednoho tlačítka. Množství mleté kávy pro všechny typy kávy se ovládá digitálním časovačem. Výchozí množství pro každou metodu přípravy kávy je možné upravit prostým otočením ovladače GRIND AMOUNT, a změnit tak dobu mletí. Jednou nastavíte požadované množství, stisknete a podržíte PROGRAM a systém nastavení uloží. Můžete mlít přímo do páky, dózy nebo filtru.

PŘED PRVNÍM POUŽITÍM

Před prvním použitím odstraňte a bezpečně zlikvidujte veškerý reklamní a obalový materiál, ve kterém je výrobek zabalen. Omyjte zásobník na kávová zrna, nástavec, dózu na mletou kávu, víčko a čistící kartáček v teplé mýdlové vodě a otřete dosucha. Mlýnek otřete čistou zlehka namočenou utěrkou, poté otřete dosucha. Umístěte mlýnek na rovný povrch a zapojte zástrčku přívodního kabelu do síťové zásuvky 230 - 240 V ~ a zapnete mlýnek.

FUNKCE ÚSPORY ENERGIE

Mlýnek se automaticky přepne do pohotovostního režimu po asi 5 minutách nečinnosti. Pro znovu zapnutí přístroje, zatímco je v pohotovostním režimu, stiskněte libovolné tlačítko na ovládacím panelu.

POZNÁMKA:

Pokud nebyl instalován zásobník na kávová zrna, na displeji se zobrazí hlášení „PLEASE LOCK HOPPER“ (Instalujte zásobník), mlýnek nebude možné použít, dokud nebude zásobník správně instalován.

SLOŽENÍ MLÝNKU

Zásobník na kávová zrna

Zarovnejte výstupky ve spodní části zásobníku s výřezy mlýnku a vložte zásobník do mlýnku. Otočte zámkem uvnitř zásobníku o 90° ve směru šipky LOCK.

Naplňte zásobník čerstvými kávovými zrny a zajistěte víkem.

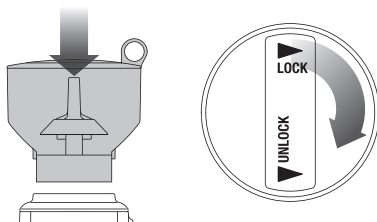

Zásobník je možné vyjmout otočením zámkem proti směru hodinových ručiček (ve směru šipky UNLOCK) a zdvihnutím zásobníku. Uzamykáč mechanismus umožňuje vyjmout a přenést kávová zrna v zásobníku a uložit je na bezpečném místě.

Pro přípravu různých druhů kávy, v espreso přístroji, perkolátoru, překapávači nebo french pressu existuje vždy široká škála nastavení hrubosti mleté kávy. Pro každý druh přípravy kávy vždy změňte nastavení mlýnku. Je to z důvodu, že každá metoda přípravy kávy vyžaduje různou hrubost mleté kávy pro dosažení optimální chuti.

Otočením ovladače hrubosti tak můžete experimentovat s různým nastavením hrubosti, a dosáhnout tak té nejlepší kávy podle vaší chuti.

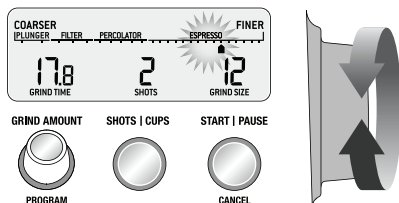

Mletí pro přípravu espressa

Používejte filtry s jednoduchým dnem, pokud máte čerstvě namletou kávu. Použijte jemné nastavení 1 – 30, na displeji ukazatel škály pro **ESPRESSO**.

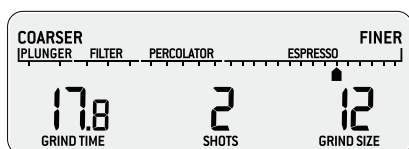

1. krok:

Vložte příslušný nástavec na páku. Vložte páku do nástavce.

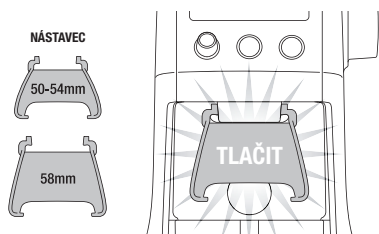

POZNÁMKA:

Můžete změnit již vybrané množství během provozu stisknutím tlačítka SHOTS|CUPS. Maximální počet dávek s vloženým nástavcem je 2.

2. krok:

Výběr dávek nebo šáleků

Nastavte potřebné množství mleté kávy stisknutím tlačítka SHOTS|CUPS.

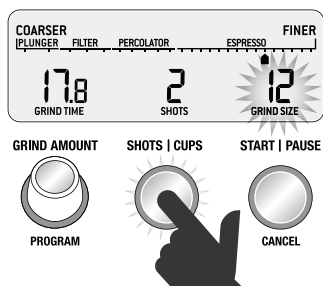

Stiskněte tlačítko SHOTS|CUPS opakovaně, dokud se na displeji nezobrazí požadované množství. Maximální počet dávek nebo šáleků pro každou metodu přípravy je znázorněn v tabulce níže. Množství se bude lišit v závislosti na vybrané metodě přípravy a množství kávy.

Otočte ovladačem GRIND AMOUNT a nastavte dobu mletí, abyste dosáhli správného množství mleté kávy. Zvýšením doby zvýšíte množství a naopak snížením doby snížíte i množství.

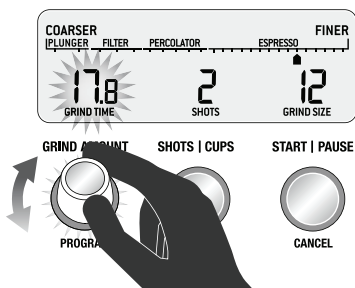

TABULKA PŘÍPRAVY KÁVY

Metoda přípravy	Espresso	Perkolátor	Překapávaná káva	French press
Hrubost mletí	Jemná káva	Střední	Středně hrubá káva	Hrubá káva
Nastavení	1 – 30	31 – 45	46 – 54	55 – 60
Množství	1 – 8 dávek	1 – 12 šálků	1 – 12 šálků	1 – 12 šálků

3. krok:

Nastavte hrubost mletí

Pro přípravu espresa doporučujeme vybrat hrubost mletí 12 jako výchozí bod a ovladačem hrubosti nastavit požadovanou hrubost mleté kávy. Toto by mělo být provedeno v souladu s nastavením množství mleté kávy.

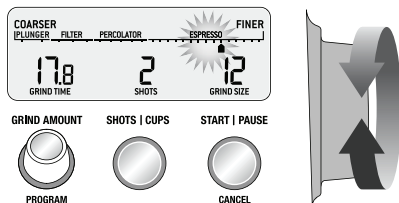

Budete muset kávu připravit, abyste zjistili, zda je třeba provést změny v nastavení množství a hrubosti, abyste dosáhli správného toku při extrakci kávy. Většinou jedno espresso je definováno jako přibližně 30 ml v 30 sekundách a dvojitě espresso jako přibližně 60 ml v 30 sekundách.

POZNÁMKA:

Pokud je ovládání ovladače hrubosti příliš tuhé, spusťte mlýnek stisknutím tlačítka START|PAUSE|CANCEL a současně otáčejte ovladačem hrubosti. Tím uvolníte mletou kávu zachycenou mezi mlecími kameny.

Mletí do dózy nebo filtru

1. krok:

Vyjměte nástavec jeho vytažením zpod výdejního místa.

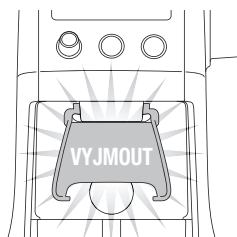

Vložte dózu ve směru šipky na víčku (viz obrázky níže); posuvná záklapka nesmí zakrývat vstupní otvor ve víčku; nebo filtr přímo pod výdejní místo.

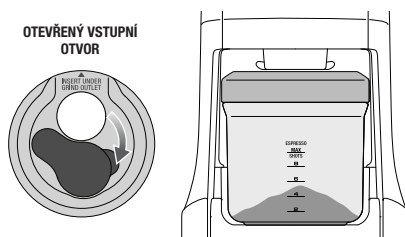

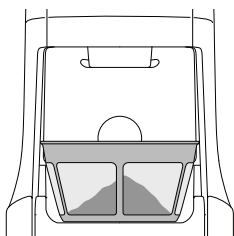

- Nastavte potřebné množství mleté kávy stisknutím tlačítka SHOTS|CUPS.
- Stiskněte tlačítko START|PAUSE|CANCEL pro spuštění mlýnku.

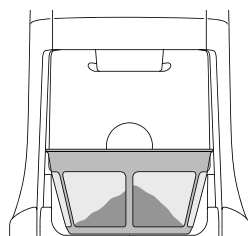
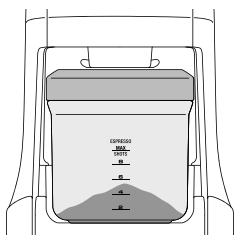

Můžete mlít do dózy na mletou kávu i bez nasazeného víčka. Nicméně doporučujeme mlít právě s nasazeným víčkem, abyste zabránili nežádoucímu vysypání mleté kávy.

VLASTNOSTI MLÝNKU

Automatické mletí

Automatické mletí umožňuje mlít kávu bez nutnosti přidržení páky, dózy nebo filtru. Mlýnek se automaticky zastaví, jakmile bylo namleto požadované množství.

- Stiskněte a uvolněte buď tlačítko START|PAUSE|CANCEL, nebo zatlačte jednou na rukojeť páky. Tím aktivujete spínač mlýnku.
- Mlýnek se automaticky zastaví, jakmile bylo namleto požadované množství.

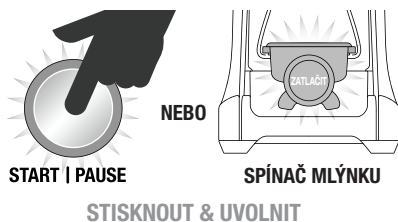

Je normální, že správné množství kávy vypadá, že přeteče přes sítko v páce. Neupěchovaná káva je přibližně 3krát objemnější než upěchovaná káva.

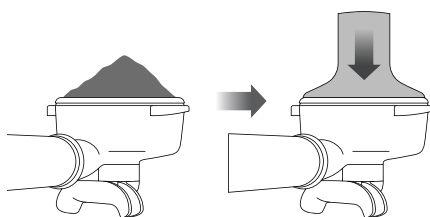

POZNÁMKA:

Programování uživatelského nastavení množství kávy / doby je vhodné pro danou metodu přípravy kávy. To nezmění nastavení jiných dávek nebo šálků.

Funkce Pauza

Můžete přerušit mletí během provozu, abyste mohli upravit kávu v držáku.

- Stiskněte a uvolněte tlačítko START|PAUSE|CANCEL pro spuštění mlýnku.
- Během mletí stiskněte tlačítko START|PAUSE|CANCEL znovu pro přerušení provozu na 10 sekund.
- Stiskněte tlačítko znovu během této doby pro obnovu mletí.

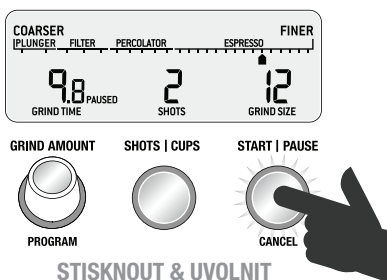

Manuální mletí

Manuální mletí umožňuje mít absolutní kontrolu nad množstvím mleté kávy.

- Stiskněte a podržte buď tlačítko START|PAUSE|CANCEL, nebo zatlačte a držte rukojeť páky pro zapnutí spínače a melte kávu, jak dlouho potřebujete.
- Uvolněte tlačítko START|PAUSE|CANCEL, nebo uvolněte stisknutím rukojeti páky, a tím zastavíte mletí kávy.

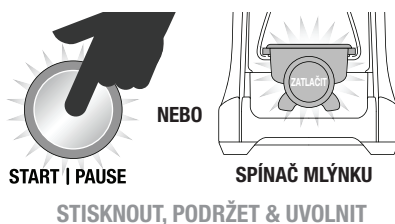

Funkce programování

Jakmile nastavíte požadovanou dobu, můžete programovat tento čas co do počtu dávek právě zobrazených na displeji. Stiskněte a podržte tlačítko PROGRAM, zazní 2krát zvukové upozornění pro potvrzení. Pouze dávka zobrazená na displeji bude programována, všechna další nastavení zůstanou nezměněná.

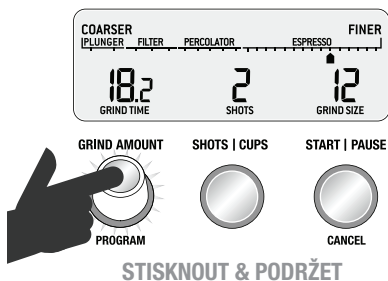

NASTAVENÍ MNOŽSTVÍ MLETÉ KÁVY

Ovladač GRIND AMOUNT vám dává možnost upravit přednastavené dávky nebo šálky, abyste zvýšili nebo snížili množství namleté kávy do svého sítka nebo do dózy.

Zvýšení množství mleté kávy

Pro zvýšení množství mleté kávy otočte ovladačem GRIND AMOUNT směrem doprava. Každým otočením zvýšíte množství namleté kávy o 0.2 sekundy.

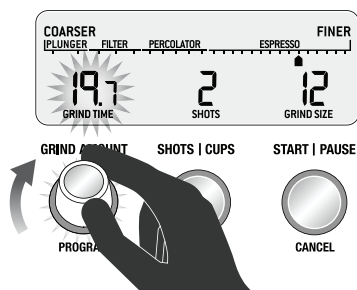

Snížení množství mleté kávy

Pro snížení množství mleté kávy otočte ovladačem GRIND AMOUNT směrem doleva. Každým otočením snížíte množství namleté kávy o 0.2 sekundy.

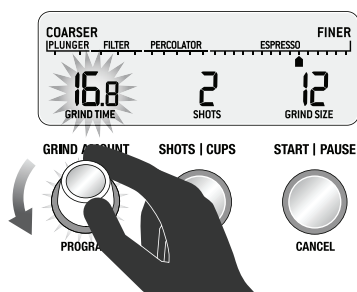

POZNÁMKA:

Pro zrušení upraveného množství / doby na výchozí nastavení stiskněte a podržte tlačítko SHOTS|CUPS, dokud nezazní dlouhé zvukové upozornění.

NASTAVENÍ KÓNICKÉHO MLÝNKU

Některé druhy kávy mohou vyžadovat širší rozsah mletí k dosažení ideální extrakce nebo spaření. Vlastností vašeho automatického mlýnku Catler CG 8030 je schopnost upravit tento rozsah pomocí nastavitelného horního kamene mlýnku. Doporučujeme provádět jen jednu úpravu nastavení najednou.

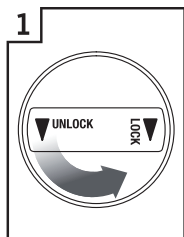

1 Vyjměte zásobník na kávová zrna.

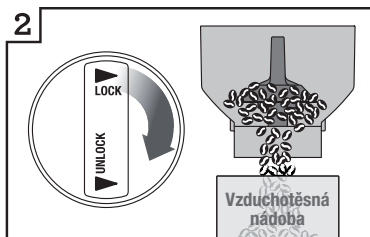

2 Kávová zrna přesypte do vzduchotěsné nádoby a uložte na chladném a tmavém místě.

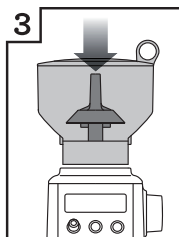

3 Nasadte zásobník zpět na mlýnek.

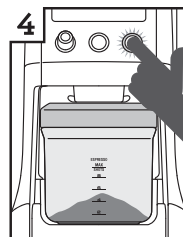

4 Spusťte mlýnek naprázdno.

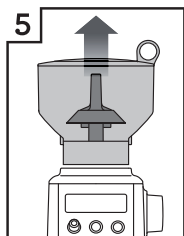

5 Vyjměte zásobník na kávová zrna.

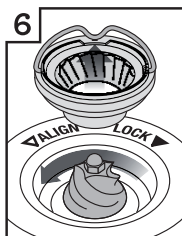

6 Vyjměte horní mlecí kámen.

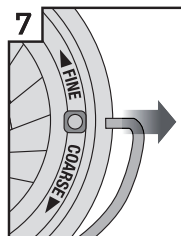

7 Z obou stran mlecího kamene vyjměte rukojeť.

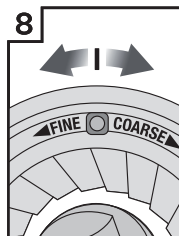

8 Posuňte nastavitelný horní mlecí kámen o 1 číslo směrem k hrubšímu (COARSE) nebo jemnějšímu (FINER) nastavení.

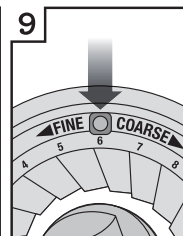

9 Zarovnejte dolní mlecí kámen s číslem a otvorem pro rukojeť.

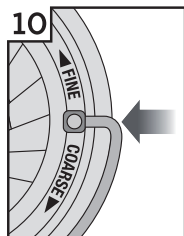

10 Vložte rukojeť zpět do mlecího kamene.



11 Zatláče horní mlecí kámen pevně na svou pozici.

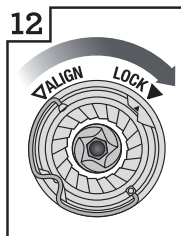

12 Zajistěte horní mlecí kámen.

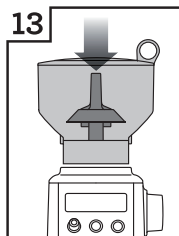

13 Nasadte zásobník zpět na mlýnek.

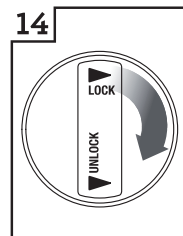

14 Zajistěte zásobník.

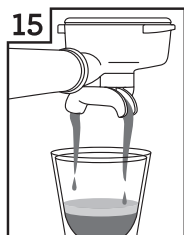

15 Zkontrolujte nastavení na extrakci.

Péče a čištění
Tipy a triky
Odstraňování problémů

PÉČE A ČIŠTĚNÍ

1. Vyprázdněte zásobník na kávová zrna a spusťte mlýnek naprázdno (viz níže).
2. Před čištěním vytáhněte zástrčku přívodního kabelu ze síťové zásuvky.
3. Omyjte dózu a víčko, zásobník na kávová zrna a víko v teplé mýdlové vodě, opláchněte a otřete dosucha.
4. Otřete a vyleštěte vnější plášť přístroje pomocí zlehka navlhčené měkké utěrky.

POZNÁMKA:

K čištění nepoužívejte chemikálie, drátěnky, houbičky s drátěnkami nebo čisticí prostředky způsobující ořez, jelikož tyto by mohly způsobit poškození nebo deformaci povrchu spotřebiče i příslušenství. Nepoužívejte benzen, benzín, rozpouštědla ani jiné podobné látky.

POZNÁMKA:

Spotřebič ani žádná její část nejsou vhodné pro mytí v myčce nádobí.

VAROVÁNÍ
NEPONOŘUJTE ZÁKLADNU MLÝNKU, PŘÍVODNÍ KABEL NEBO ZÁSTRČKU DO VODY NEBO JINÉ TEKUTINY. NEVYSTAVUJTE SPOTŘEBIČ ANI ŽÁDNOU JEJÍ ČÁST VLHKOSTI.

POZNÁMKA:

ČIŠTĚNÍ PROVÁDĚJTE POMOCÍ MĚKKÉ TKANINY A JEMNÉHO ČISTICÍHO PŘOŠTŘEDKU.

ČIŠTĚNÍ KÓNICKÉHO MLÝNKU

Pravidelná údržba napomáhá dosažení stálých výsledků mletí, které jsou zvláště důležité při mletí kávy na přípravu espressa.

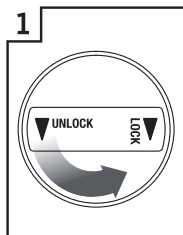

1 Uvolněte zásobník na kávová zrna.

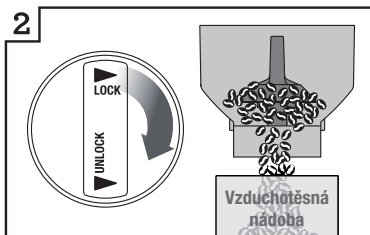

2 Vyprázdněte zásobník (buď přesypáním, nebo otočte zámkem uvnitř zásobníku o 90° ve směru šipky LOCK).

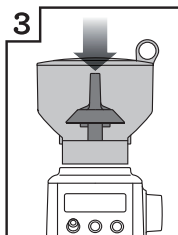

3 Prázdný zásobník umístěte zpět a zajistěte.

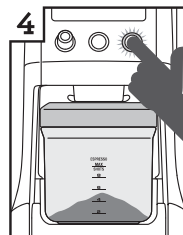

4 Spustíte mlýnek naprázdno.

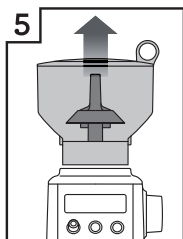

5 Znovu vyjměte zásobník.

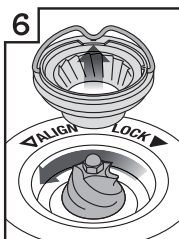

6 Uvolněte horní část mlýnku.

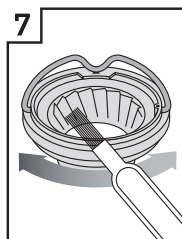

7 Vyčistěte ji čistícím kartáčkem.

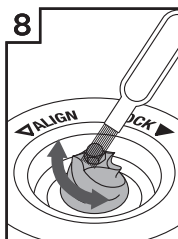

8 Vyčistěte násypku čistícím kartáčkem.

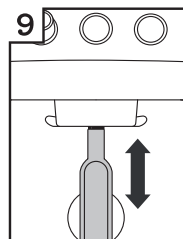

9 Vyčistěte vývod mlýnku čistícím kartáčkem.

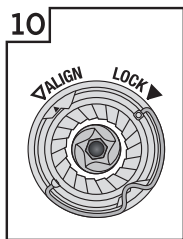

10 Vložte horní mlýnek zpět na své místo.

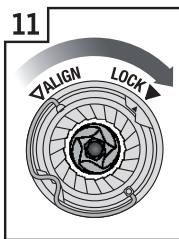

11 Připevněte horní část mlýnku.

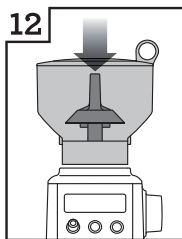

12 Vložte zásobník do mlýnku tak, aby zářezy zapadly do výřezů na mlýnku.

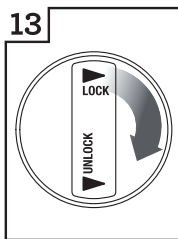

13 Otočte zámkem uvnitř zásobníku a zásobník zajistěte.

TIPY A TRIKY

PŘÍPRAVA KVALITNĚJŠÍ KÁVY

- Čerstvě namletá káva je klíčem při přípravě kávy lepší chutí a aroma.
- Chuť kávy a její síla vždy závisí na osobních preferencích. Různé typy kávových zrn, množství kávy a jemnost mletí ovlivňují dosažení optimální kávy podle vaší chuti.
- Používejte převážně čerstvě pražená kávová zrna s datem pražení, abyste dosáhli maximální chuti, nepoužívejte kávová zrna v baleních, na kterých je uvedeno datum spotřeby.
- Spotřebujte kávová zrna v době od 5 do 20 dnů od data pražení, abyste dosáhli optimální čerstvosti.
- Uchovávejte kávová zrna na chladném, tmavém a suchém místě. Pokud máte možnost, skladujte je ve vakuové nádobě.
- Nakupujte kávová zrna v malých dávkách, abyste snížili dobu skladování, neskladujte více než 1 týdenní dávku.
- Čerstvě namletá káva rychle ztrácí svou chuť a aroma. Nejlepších výsledků dosáhnete ihned po namletí kávy.
- Neskladujte kávová zrna v zásobníku. Přesypte je zpět do vzduchotěsné nádoby.
- Před uložením spotřebiče spusťte mlýnek naprázdno, abyste odstranili přebytečná zrna z mlýnku.
- Spusťte mlýnek před každým použitím na asi 2 sekundy, abyste očistili mlýnek od zbytků kávy a dosáhli maximální čerstvosti.
- Pravidelně čistěte zásobník a kónický mlýnek.

FRENCH PRESS

Postupujte podle následujících kroků:

1. V konvici s nastavitelnou teplotou ohřejte potřebné množství vody na 95 °C. Toto je ideální teplota pro přípravu kávy. Nikdy nepoužívejte vařící vodu.
2. Nastavte hrubost mletí na 58.
3. Vyberte počet šálek podle potřeby. Nastavte množství mleté kávy podle preferované síly kávy.
4. Vložte mletou kávu na dno french pressu.
5. Krouživým pohybem nalijte horkou vodu do french pressu, ujistěte se, že je všechna mletá káva namočená a french press je plný. Hladina kávy (kal z kávy a bublin) by měla dosahovat k okraji french pressu.
6. Pomocí časovače odpočítejte 4 minuty.
7. Pomocí lžice rozbijte krustu (kal zhoustne a bude tvrdší).
8. Nyní nasadte víčko se jemným sítkem a pomalu tlačte sítko směrem dolů.
9. Nepoužívejte sílu. Pomalu uvolňujte tlak opatrným vytažením sítko směrem nahoru a poté znovu zatlačte sítko směrem dolů, pokud jste stlačili sítko příliš ztěžka.

ODSTRAŇOVÁNÍ PROBLÉMŮ

Problém	Možná příčina	Řešení
Mlýnek se nespustil po stisknutí tlačítka START PAUSE CANCEL.	<ul style="list-style-type: none"> Spotřebič není připojen k síti. Mlýnek je přetížen. Zásobník na kávová zrna není správně nasazen. Na displeji se zobrazí 'PLEASE LOCK HOPPER' (Zajistěte mlýnek). 	<ul style="list-style-type: none"> Zapojte přívodní kabel do síťové zásuvky. Vyjměte zástrčku ze síťové zásuvky. Nechte přístroj asi 20 minut vychladnout před opětovným použitím. Vložte zásobník na kávová zrna správně.
Motor se spustí, ale žádná mletá káva nevychází z výdejního místa.	<ul style="list-style-type: none"> Stiskli jste nesprávné tlačítko. V zásobníku na kávová zrna nejsou kávová zrna. Mlýnek / zásobník jsou ucpány. 	<ul style="list-style-type: none"> Stiskněte tlačítko START PAUSE CANCEL, nebo aktivujte spínač. Naplňte zásobník na kávová zrna čerstvými kávovými zrna. Vyjměte zásobník. Zkontrolujte zásobník a mlýnek a odstraňte příčinu ucpání. Vložte části zpět a znovu spusťte mletí.
Motor se spustí, ale zaznívá hlasitý „raketový“ zvuk.	<ul style="list-style-type: none"> Mlýnek je ucpáný cizím předmětem nebo je výdejní místo blokováno. Vlhkostí zanesený mlýnek. 	<ul style="list-style-type: none"> Vyjměte zásobník, zkontrolujte mlýnek a vyjměte cizí předmět. Vyčistěte mlýnek a výdejní místo (viz kapitola Péče a čištění na straně 20). Nechte mlýnek zcela vyschnout před opětovným složením. Můžete použít i vysoušeč vlasů, abyste vysušili vnitřní části mlýnku (dolní mlýnek).
Není možné vložit zásobník na kávová zrna.	<ul style="list-style-type: none"> Kávová zrna brání uzamykatelnému systému zajistit zásobník v mlýnku. 	<ul style="list-style-type: none"> Vyjměte zásobník. Vyčistěte mlýnek od kávových zrn. Znovu vložte zásobník a zajistěte.
Nedostatek/nadměrné množství mleté kávy	<ul style="list-style-type: none"> Je třeba upravit požadované množství. 	<ul style="list-style-type: none"> Pomocí tlačítka SHOTS CUPS změňte nastavení množství. Pomocí ovladače GRIND AMOUNT upravte dobu mletí.
Sítka je přeplněno		<ul style="list-style-type: none"> Je normální, že správné množství kávy vypadá, že přeteče přes sítko v páce. Neupěchovaná káva je přibližně 3krát objemnější než upěchovaná káva.
Náhlé vypnutí?		<ul style="list-style-type: none"> Stiskněte tlačítko START PAUSE CANCEL pro přerušování chodu mlýnku. Vyjměte zástrčku ze síťové zásuvky.

POKYNY A INFORMACE O NAKLÁDÁNÍ S POUŽITÝM OBALEM

Použitý obalový materiál odložte na místo určené obcí k ukládání odpadu.

LIKVIDACE POUŽITÝCH ELEKTRICKÝCH A ELEKTRONICKÝCH ZAŘÍZENÍ



Tento symbol na produktech anebo v průvodních dokumentech znamená, že použité elektrické a elektronické výrobky nesmí být přidány do běžného komunálního odpadu. Ke správné likvidaci, obnově a recyklaci předejte tyto výrobky na určená sběrná místa. Alternativně v některých zemích Evropské unie nebo jiných evropských zemích můžete vrátit své výrobky místnímu prodejci při koupi ekvivalentního nového produktu. Správnou likvidací tohoto produktu pomůžete zachovat cenné přírodní zdroje a napomáháte prevenci potenciálních negativních dopadů na životní prostředí a lidské zdraví, což by mohly být důsledky nesprávné likvidace odpadů. Další podrobnosti si vyžádejte od místního úřadu nebo nejbližšího sběrného místa. Při nesprávné likvidaci tohoto druhu odpadu mohou být v souladu s národními předpisy uděleny pokuty.

Pro podnikové subjekty v zemích Evropské unie

Chcete-li likvidovat elektrická a elektronická zařízení, vyžádejte si potřebné informace od svého prodejce nebo dodavatele.

Likvidace v ostatních zemích mimo Evropskou unii

Tento symbol je platný v Evropské unii. Chcete-li tento výrobek zlikvidovat, vyžádejte si potřebné informace o správném způsobu likvidace od místních úřadů nebo od svého prodejce.



Tento výrobek splňuje veškeré základní požadavky směrnice EU, které se na něj vztahují.

Změny v textu, designu a technických specifikacích se mohou měnit bez předchozího upozornění a vyhrazujeme si právo na jejich změnu.

Z důvodu neustálého zdokonalování designu a dalších vlastností se může vámi zakoupený výrobek mírně lišit od výrobku uvedeného na obrázcích v tomto návodu.

Z dôvodu neustáleho zdokonaľovania dizajnu a ďalších vlastností sa môže vami kúpený výrobok mierne líšiť od výrobku uvedeného na obrázkoch v tomto návode.

A kivétel és más jellemzők állandó fejlesztése miatt a megvásárolt termék enyhén eltérhet az ezen útmutatóban található képeken mutatott terméktől.

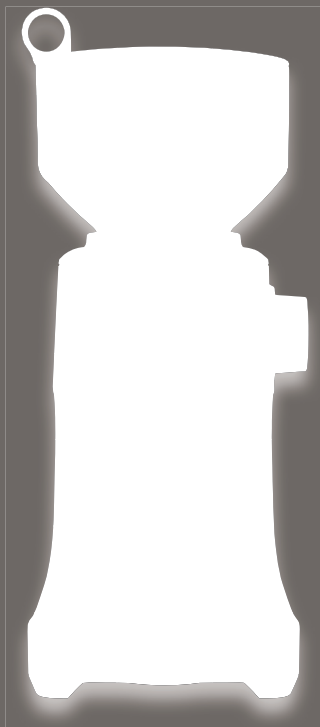

W W W . C A T L E R . E U